

ACÉL LÁMPAOSZLOPOK ÉS LÁMPAKAROK

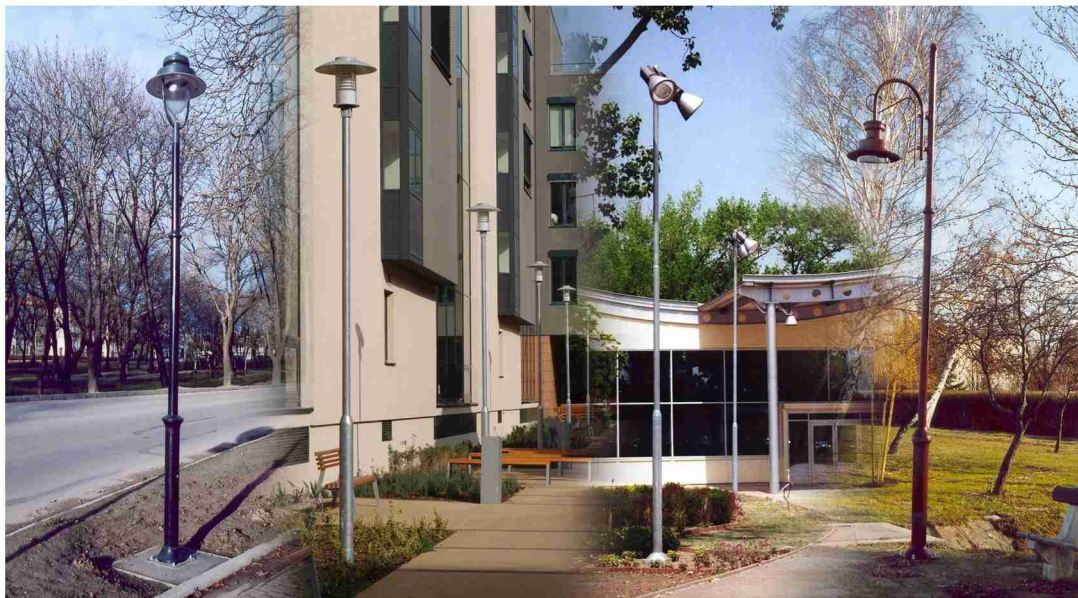

- Teleszkópikus talpas kivitelű (standard) ACO lámpaoszlopok
- Teleszkópikus talpas kivitelű fényvetőtartó ACO-F lámpaoszlopok
- Teleszkópikus csőcsontos kivitelű (standard) ACC lámpaoszlopok
- Lámpakarok
- Fényvetőtartó karok
- ALBA, BAJA, DÓM, NADAP és TORBÁGY típusú dísz oszlopok
- ALBA íves karos, SIÓ II. család, MÓRA, SZÉCSÉNY, SZIGETVÁR, SZEKSZÁRD, ISTVÁN típusú dísz oszlopok
- Falikarok és betonoszlop toldókarok
- Kiegészítő szerkezetek és elemek

Gyártja és forgalmazza:

KONSTRUAL

Fémszerkezet Gyártó és Szerelő Kft.
8000 Székesfehérvár, Repülőtér (Ikarus Ipari Park)
Levélcím: 8002 Székesfehérvár, Pf. 221
Telefon/fax: (22) 501-694
E-mail: info@konstual.hu
Internet: www.konstual.hu

Teleszkópikus talpas kivitelű (standard) ACO oszlopok

Jel	H (mm)	L1 (mm)	L2 (mm)	D1 (mm)	D2 (mm)	D3 (mm)	Dv (mm)
ACO-306	3000	1200		114	60		
ACO-307	3000	1200		114	76		
ACO-356	3500	1200		114	60		
ACO-357	3500	1200		114	76		
ACO-406	4000	1200		114	60		
ACO-407	4000	1200		114	76		
ACO-456	4500	1400		114	60		
ACO-457	4500	1400		114	76		
ACO-506	5000	1500		114	60		
ACO-507	5000	1500		114	76		
ACO-600	6000	1500	2100	133	89		76
ACO-650	6500	1500	2100	133	89		76
ACO-700	7000	2000	2100	133	89		76
ACO-800	8000	2000	3100	133	89		76
ACO-900	9000	2000	3100	159	114	89	76
ACO-010	10000	2000	4800	159	114	89	76

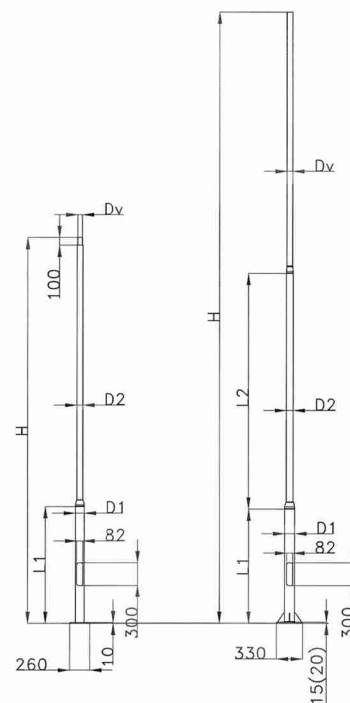

Teleszkópikus talpas kivitelű fényvetőtartó ACO-F oszlopok

Jel	H (mm)	L1 (mm)	L2 (mm)	D1 (mm)	D2 (mm)	D3 (mm)	Dv (mm)
ACO-500F	5000	2000		133	89		76
ACO-600F	6000	2500	2000	133	89		76
ACO-650F	6500	2500	2000	133	89	76	
ACO-700F	7000	1500	2600	159	114	89	76
ACO-800F	8000	1500	3100	159	114	89	76
ACO-900F	9000	3000	3100	159	114	89	76
ACO-010F	10000	4000	3100	159	114	89	76



Talplemez méretek

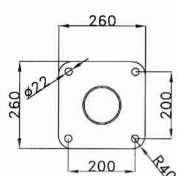

3-5 métereshez

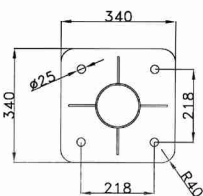

6-8 métereshez
(6-6,5 métereshez
borda nélkül)

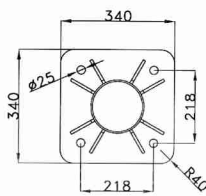

9-10 métereshez



Teleszkópikus csőcsonkos kivitelű (standard) ACC oszlopok

Je1	H (mm)	L1 (mm)	L2 (mm)	D1 (mm)	D2 (mm)	D3 (mm)	Dv (mm)	f (mm)
ACC-306	3000	1200		114	60		60	700
ACC-307	3000	1200		114	76		76	700
ACC-356	3500	1200		114	60		60	700
ACC-357	3500	1200		114	76		76	700
ACC-406	4000	1200		114	60		60	700
ACC-407	4000	1200		114	76		76	700
ACC-456	4500	1300		114	76		60	700
ACC-457	4500	1300		114	76		76	700
ACC-506	5000	1200		114	76		60	800
ACC-507	5000	1200		114	76		76	800
ACC-600	6000	1500	2100	133	89		76	1000
ACC-650	6500	1500	2100	133	89		76	1000
ACC-700	7000	2000	2100	133	89		76	1000
ACC-800	8000	2000	3100	133	89		76	1500
ACC-900	9000	2000	3100	159	114	89	76	1500
ACC-010	10000	2000	4700	159	114	89	76	1500

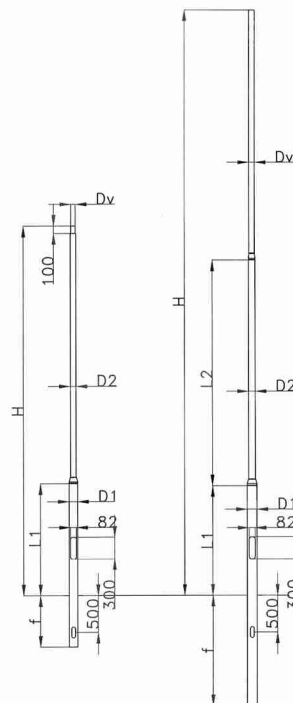
**Az ajtónyílások kezdete a talajszinttől:**

ACO és ACC oszlopok:	3-7 m magasságig	500 mm
	8-10 m magasságig	1000 mm
ACO-F oszlopoknál:	5-6 m magasságig	500 mm
	6,5-10 m magasságig	1000 mm

Terhelhetőség:

AZ ACO oszlopokra Ø60 mm-es oszlopvégnél 1 darab, Ø76 mm-es oszlopvégnél legfeljebb 4 darab közvilágítási lámpatest szerelhető. Az ACO-F oszlopokra legfeljebb 4 darab 0,25 m²-nél nem nagyobb szélnek kitett felületű fényvető alkalmazható.

Tővédő gyűrű:

Az oszlopok a BDK és az ELMŰ követelményeinek megfelelően tővédő gyűrűvel is rendelhetők. Ebben az esetben a típuszám Tv jelzéssel kiegészül (pl.: ACO800-Tv, vagy ACC-800Tv).



Lámpakarok

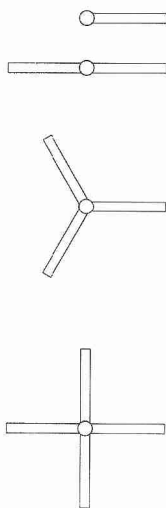
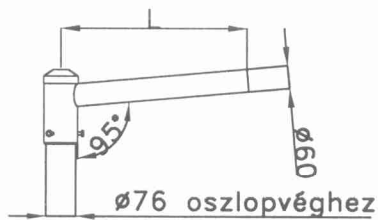

Típus	~ L
ACK-110 egykarú	500
ACK-110/1 egykarú	1000
ACK-210 egykarú	1500
ACK-120 kétkarú	500
ACK-120/1 kétkarú	1000
ACK-220 kétkarú	1500
ACK-130 háromkarú	500
ACK-230 háromkarú	1000
ACK-140 négykarú	500
ACK-240 négykarú	1000

A lámpakarok $\varnothing 76$ mm-es oszlopvéghez illeszkednek.

A típus karok vízszintessel bezárt szöge 5° .
A típustól eltérő méretű és emelkedésű karok is rendelhetők.

Fényvetőtartó karok

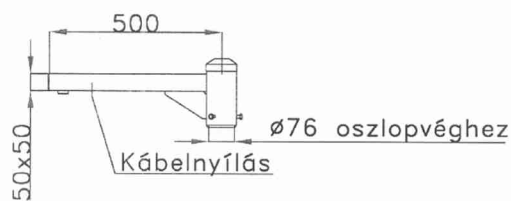

Típus	s	~ L
ACK-110F egykarú	50x50	500
ACK-120F kétkarú (180°)		
ACK-130F háromkarú ($3 \times 120^\circ$)		
ACK-140F négykarú ($4 \times 90^\circ$)		

A fényvetők rögzítésére szolgáló 14 mm átmérőjű furat a fényvetőnek megfelelően más méretben is készülhet.

A típustól eltérő méretű és kialakítású kar is rendelhető.

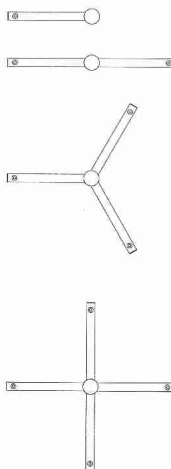

ALBA

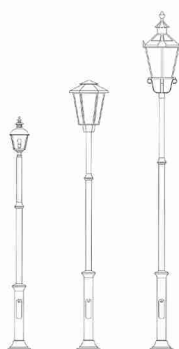
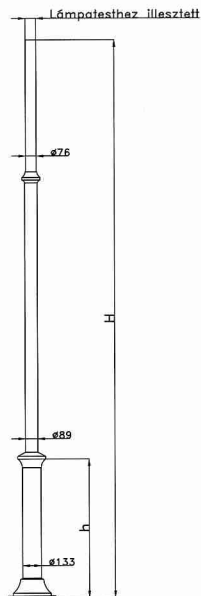

Típus	H (mm)	h (mm)
ACA-300	3000	1300
ACA-350	3500	1300
ACA-400	4000	1300

BAJA

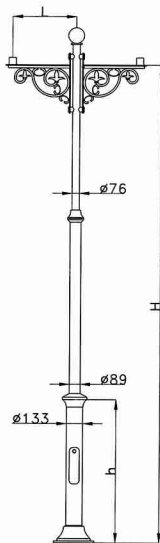

Típus	H (mm)	h (mm)	L (mm)
ACB-350	3500	1300	500
ACB-400	4000	1300	500
ACB-450	4500	1300	500
ACB-500	5000	1500	750

DÓM

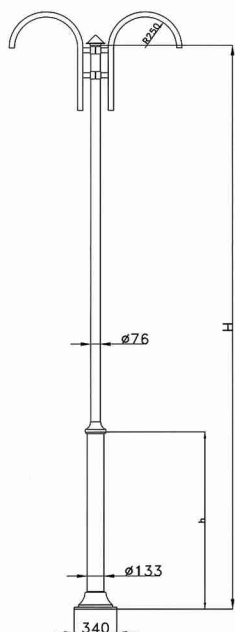

Típus	H (mm)	h (mm)
ACD-402	4000	1400
ACD-452	4500	1400
ACD-502	5000	1400

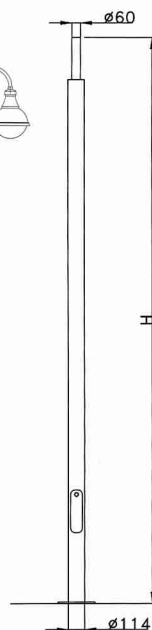

NADAP

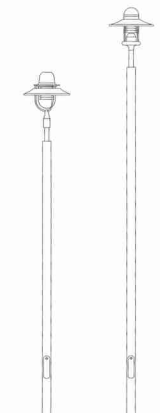

Típus	H (mm)	h (mm)
ACN-300	3000	300
ACN-350	3500	300
ACN-400	4000	300
ACN-450	4500	300
ACN-500	5000	300

TORBÁGY

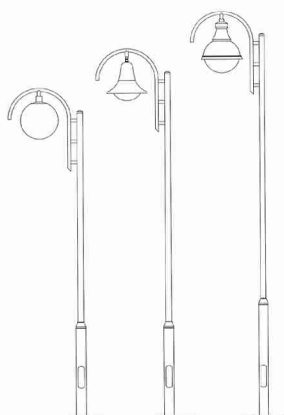
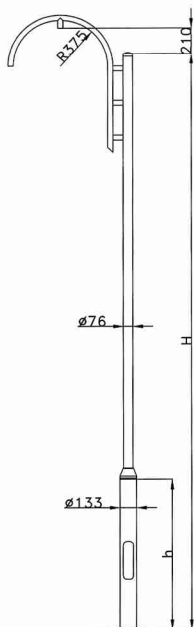

Típus	H (mm)	h (mm)
ACT-301	3100	1200
ACT-351	3600	1200
ACT-401	4100	1200
ACT-451	4600	1200
ACT-501	5100	1500



Alba karos oszlopok

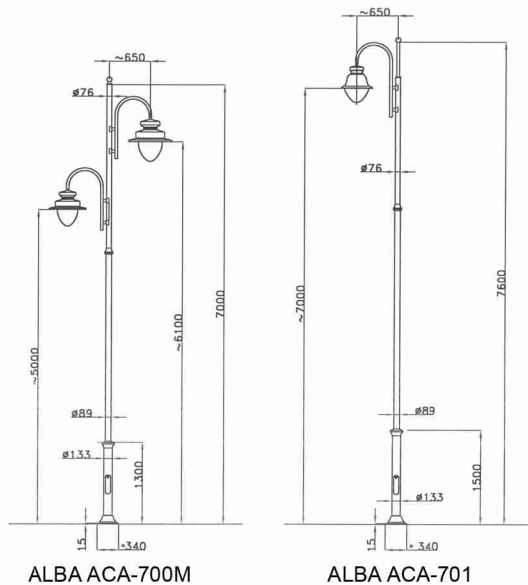

Nosztalgikus oszlop változatok

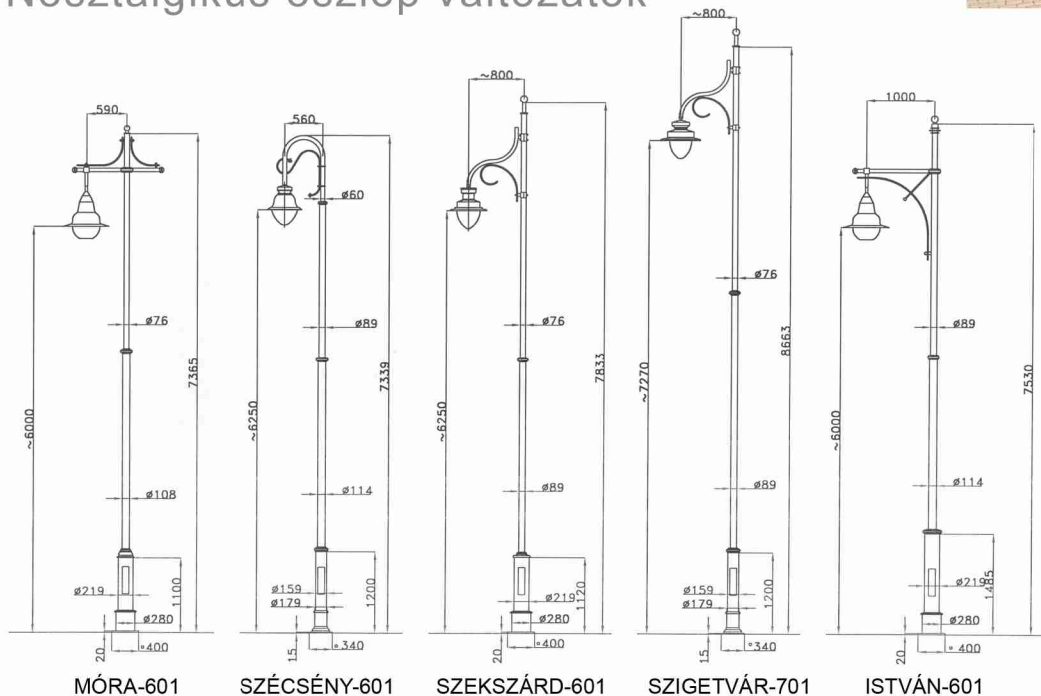

SIÓ II. oszlop család

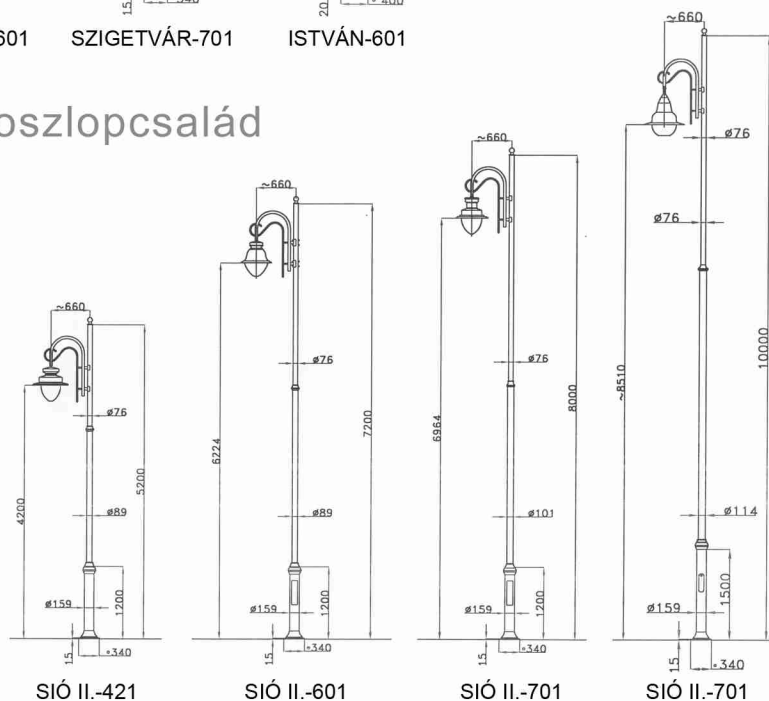

III. kiadás

A folyamatos műszaki fejlesztés érdekében a termékek változtatásának jogát fenntartjuk.

© Konstruál Kft.

Falikarok

ACF-110 falikar

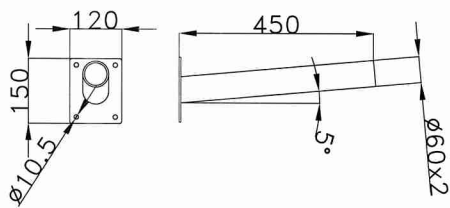

SIÓ II. falikar

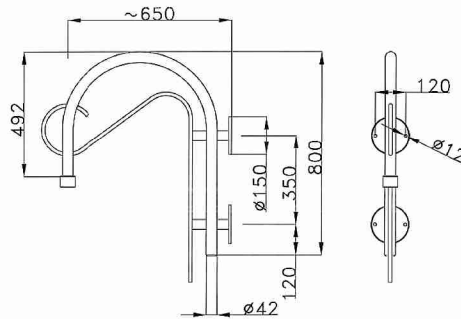

BAJA falikar

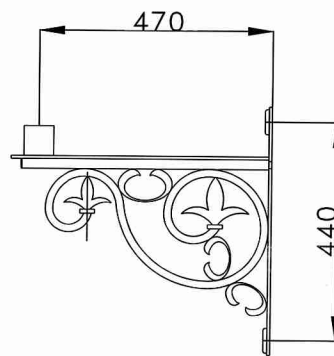

Betonoszlop toldókarok

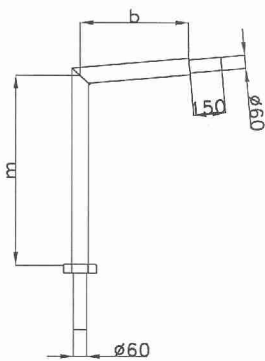

Típus	m	b
SKA - 011	500	250
SKA - 021	500	1200
SKA - 031	500	2300
SKB - 011	1500	250
SKB - 021	1500	1200
SKB - 031	1500	2300

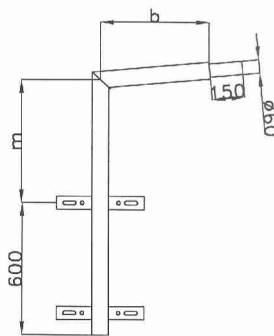

Típus	m	b
SKC - 011	1100	250
SKC - 021	1100	1200
SKC - 031	1100	2300
SKD - 011	2100	250
SKD - 021	2100	1200
SKD - 031	2100	2300

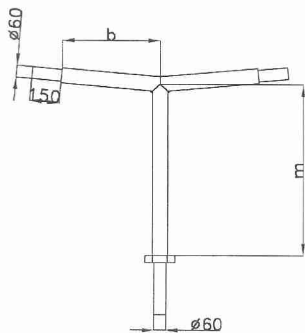

Típus	m	b
SKA - 012	500	250
SKA - 022	500	1200
SKA - 032	500	2300
SKB - 012	1500	250
SKB - 022	1500	1200
SKB - 032	1500	2300

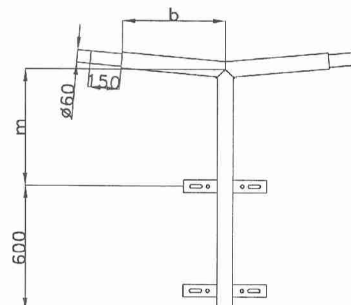

Típus	m	b
SKC - 012	1100	250
SKC - 022	1100	1200
SKC - 032	1100	2300
SKD - 012	2100	250
SKD - 022	2100	1200
SKD - 032	2100	2300

A bemutatott SKA és SKB típusú toldókarok az L jelű 9,8 illetve 12 m-es betonoszlopokhoz alkalmazhatók. Lehetőség van az L5,6 m-es oszlophoz illeszkedő toldókarok megrendelésére is.

Kiegészítő szerkezetek és elemek

Alapozási vasalatok

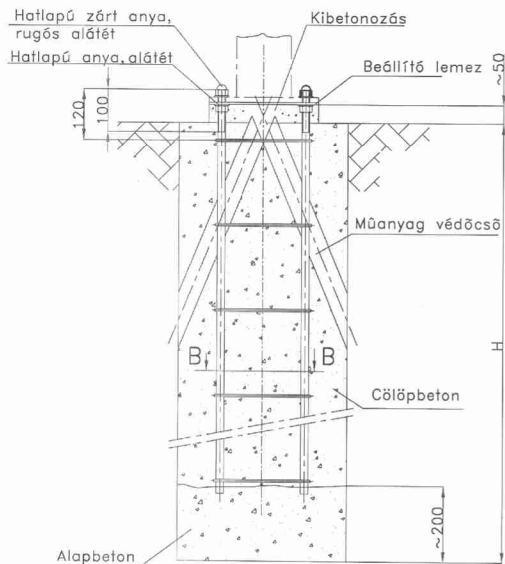

Típus	Oszlop magasság (m)	H (mm) (tájékoztató érték)	D (mm) (tájékoztató érték)
V-1/0	3-5	1000	400-600
V-2	6-9	1200	500-600
V-3	10	1400	500-600
V-1/A*	3-5	1000	400-600
V-2/A*	6-9	1200	500-600

*: Egyes dísz oszlopokhoz a típus és a magasság függvényében.

Az alapozási vasalatok fényes horganyzott dísz anyával kerülnek szállításra.

Az oszlopoknak az alapvasalatra történő ráhelyezését megelőzően a meneteket megfelelő kenőanyaggal kell bevonni.

Az alapozás méreteit minden esetben a helyi talajviszonyoknak megfelelően ellenőrizni kell.

Közvilágítási szerelőlapok

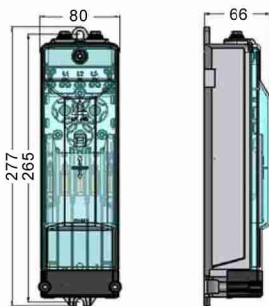

Típus	Névleges feszültség	Névleges áramerősség	Védettség	Bekötő kábel keresztmetszet	
				Betáp. oldal	Leágazó oldal
EK-480-1 egybirt.	3x400/230V	max. 16A	IP 54	3x5x16mm ² vagy 2x5x25mm ²	max. 2,5 mm ²
EK-480-2 kétbirt.					
EK-480-3 hárombirt.					

(DIN 43 628 és VDE 0660 T 505)

Talptakaró fedelek



Oszlop magasság (m)	Típus
3-5	T-1
6-10	T-2

Anyagminőség: ABS, ezüst színben.
Színes oszlopokhoz az oszloppal azonos színben.
Az alkalmazhatóságot megrendeléskor egyeztetni szükséges.

Ajtólapok



Süllyesztett kivitel, háromszögkulcsos zárással.

Felületkezelés

- tűzi horganyzás EN ISO 1461 szerint
- tűzi horganyzást követő elektrosztatikus porszórás RAL szerinti színekben (max. 6 m-ig)
- tűzi horganyzást követő oldószeres festés két rétegben RAL szerinti színekben

Szilárdsági megfelelés

A szerkezetek az alábbi szabványok figyelembe vételével ellenőrzöttek:

- MSZ 15021-1:1986, MSZ 15024-1:1976
- MSZ EN 10025:1998